









CONSTELLATION

CONSTELLATION QUARTZ 35 MM

Сталь / Кожаный ремешок

Калибр
1532

123.18.35.60.60.001

-  Кварцевый механизм
-  Индикатор окончания срока службы элемента питания
-  Сапфировое стекло
-  Антибликовое покрытие
-  Часы с бриллиантом/с бриллиантами
-  Гарантия сроком на два года
-  Водонепроницаемы при давлении до 10 бар (100 метров)



ЧАСОВЫЕ ФУНКЦИИ

Заводная головка имеет 3 положения:

1. Нормальное положение (положение при ношении часов): задвинутая головка, плотно прилегающая к корпусу, обеспечивает водонепроницаемость часов.
2. Корректировка даты: вытяните головку в положение 2 и вращайте ее вперед или назад, после чего задвиньте головку в положение 1.
3. Установка точного времени: часы – минуты – секунды. Вытяните головку в положение 3. При этом секундная стрелка останавливается. Вращайте головку вперед или назад. Для синхронизации секундной стрелки задвиньте головку в положение 1 в момент сигнала точного времени.

Окончание срока работы элемента питания сигнализируется перемещением секундной стрелки каждые 4 секунды. При этом часы продолжают работать несколько дней, в течение которых необходимо обязательно заменить элемент питания, обратившись к официальному дилеру OMEGA.

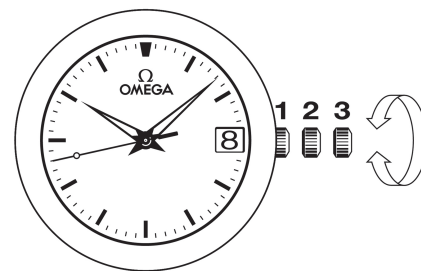

ЗАСТЕЖКИ БРАСЛЕТНОГО ТИПА

Как расстегнуть (рис. 1): чтобы расстегнуть застежку, необходимо нажать на две кнопки, расположенные по обе стороны застежки OMEGA, и потянуть вверх.



fig.1

Как застегнуть (рис. 2): наденьте Ваши часы OMEGA и застегните застежку, нажав большим пальцем. Нажимайте на застежку до тех пор, пока не раздастся характерный щелчок (рис. 2).

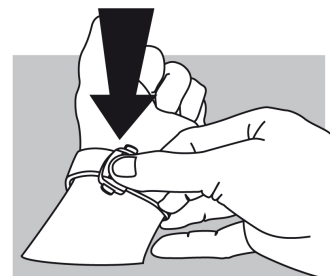

fig.2

Как отрегулировать длину (рис. 3): освободите длинный конец ремешка из двух пазов (A) и выньте шип застежки из отверстия (B). Переставьте ремешок в нужном направлении, после чего вставьте шип в отверстие и заправьте ремешок в пазы. Примерьте часы и повторите операцию в случае необходимости.

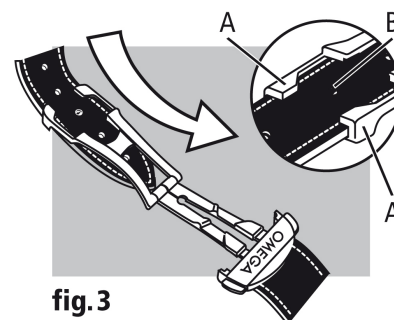

fig.3